

www.sanwato.co.jp



株式会社三和トレーディング
CORPORATE PROFILE

株式会社三和トレーディング

〒105-0004 東京都港区新橋3丁目1番9号 301 SHIMBASHI BUILDING 2階

tel **03-6550-9712** fax **03-6550-9713**

飽くなき探求心と豊富な経験で、 最良のフローをご提案します。

平素より当社をご愛顧頂きまして、誠にありがとうございます。
います。

特殊バルブ、配管材料を必要とされる発電所、工場、
エンジニアリング会社様にお取引をいただき、創業から
35年を迎えました。

常にお客様からの要望を第一として、迅速な対応を
心がけ、国内外のメーカーから最適な製品を提案してま
いりました。

名前の由来である「三和」とは、お客様良し仕入れ先
良し、そして皆様を結ぶ当社の三者が和をもって繋がるこ
とができるよう願いが込められています。

時代の変遷の中で、製品も手法も格段に進化しております。
常に我々も、新たな技術を研鑽し続けていきます。

各種建設工事、労働者派遣などに事業分野も広がって
まいりました。どのようなご要望もご相談下さい。

今後とも皆様のお役に立てる三和トレーディングとして努力
を重ねてまいりますのでどうぞ宜しくお願い申し上げます。

代表取締役

木村 美奈子

Kimura Minako



三和トレーディングの
総合力
Total Skill

45年の蓄積された経験とノウハウ
豊富な情報と幅広いネットワーク
抜群のフットワークと旺盛な探究心
お客様第一のサービス精神



水力発電所



火力・原子力関連施設



石油化学・合繊プラント



環境・衛生プラント



半導体・サニタリープラント



大学・研究開発機関

[会社概要]

Outline

社名	株式会社 三和トレーディング
所在地	〒105-0004 東京都港区新橋3-1-9 301 SHIMBASHI BUILDING 2階 tel. 03-6550-9712 / fax. 03-6550-9713
設立	昭和61年10月
資本金	2,000万円
取引銀行	みずほ銀行、三菱UFJ銀行
役員	取締役会長 木村 博 代表取締役 木村 美奈子
事業内容	○特殊／一般バルブ、配管材、設備機器、計測機器などの販売 ○装置類の製作販売 ○配管工事 ○機械器具類の設置工事
建設業許可	管工事業 機械器具設置工事業 建設工事業 土木工事業 他 東京都知事許可(特-4)第107736 他
労働者派遣業許可	派13-307005

1 素材開発の最前線で活躍する 特殊バルブを納入

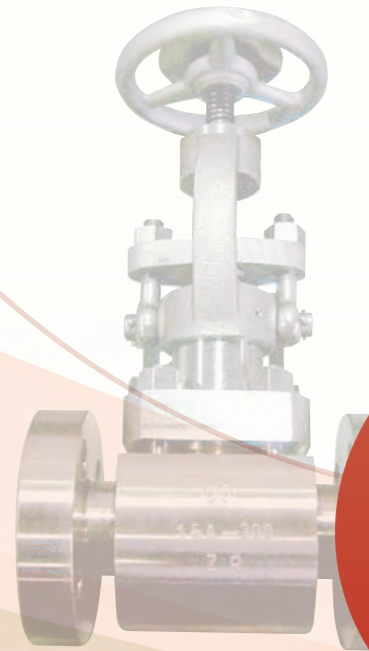

Mission

[要件定義]

- 摩耗性の高いスラリーを含む高温・高圧流体
- 高圧ガス認定が必要

Solution

[解決策]

高耐熱ボディ+
特殊金属溶射で解決
漏れゼロに迫る高性能
メタルシートボール弁

世界中がしのぎを削る新素材開発の最前線でも当社の扱うバルブが活躍しています。

ある大手化学品メーカーから寄せられた依頼は、「高温・高圧という条件下で、摩耗性の非常に高いスラリーを含む流体に耐えるバルブが欲しい」、しかも高圧ガス保安協会による「高圧ガス認定を要する」というものでした。

摩耗性スラリーはカジリ付きによって弁の開閉を不能にしたり、弁体や弁座を削って漏れを生じさせたりと、バルブにとっては大敵となる存在です。また摩耗に伴って発生する不純物も製品汚染となる厄介者です。

このような厳しい条件をクリアするため、当社は

独自のネットワークをフル活用して候補となるメーカーの選定を開始。そして、条件に適合したのが、国内外の重要プロセスに多くの納入実績を持つある特殊バルブ専門メーカーでした。

このメーカーは当社が提示した難易度の高い依頼内容にもかかわらず「条件が厳しい分だけ腕の振るい甲斐がある」と快諾。我々は早速バルブ設計者を伴ってお客様を訪問し、具体的な仕様の検討が始まりました。

双方の技術者の間で様々な検討と解析が重ねられ、最終的にバルブの構造は熱影響に強く、メンテナンスの容易なトップエントリー型のボール弁を採用。本体とボールの材質には耐熱性能に優れたインコイロ800H

製造工程



設計打ち合わせ



精密機械加工



表面研磨



三次元計測による寸法検査

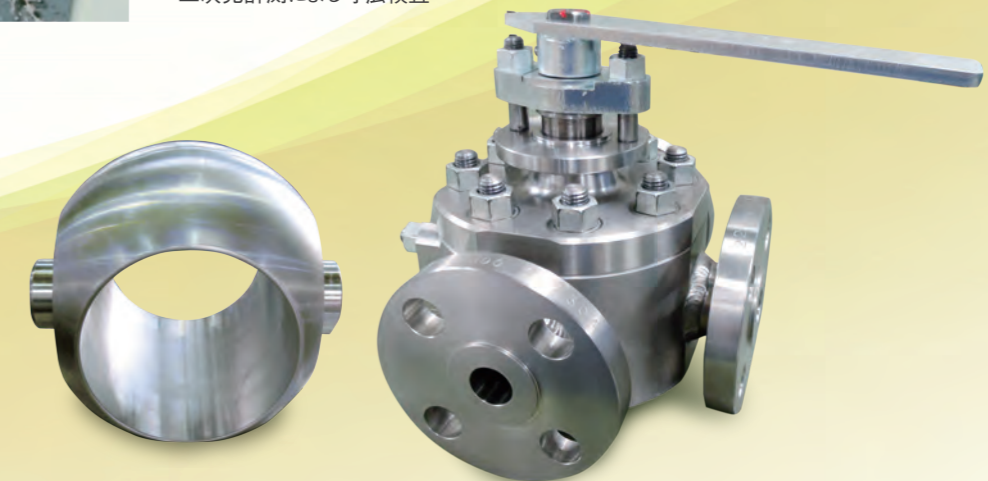

を使用しました。また最大の問題であったスラリーによる摩耗対策には、ある特殊金属をボール、シートの表面に溶射して硬度を上げることで対応。この溶射金属の選定はもっとも重要なポイントとなりました。

金属同士の接触で流体の流れを止めるメタルシートバルブは、通常漏れが多くなってしまうのが欠点ですが、そこにはこのメーカーの長年培ったノウハウが活かされ、ほとんど漏れないバルブが完成しました。

この案件ではバルブ以外にもパイプや継手、その他アクセサリに至るまで、同様の厳しい条件に適合する製品を納入することで、お客様の信頼を獲得することができました。

この時納入したバルブは現在も素材開発の第一線で活躍しています。このような特殊な製品をメーカーとともに作り上げていく。それが当社のもっとも得意とする仕事なのです。

- ◎ その他さまざまな過酷条件に対応しています。
- ◎ チタン、ニッケル、ジルコニウム等の高耐食バルブにも実績豊富です。
- ◎ 配管、継手、計装品、回転機、塔槽類まで様々な製品をトータルでご提案します。

2 水面にできるわずかな油膜を逃さない 高い回収精度

Mission

[要件定義]

- 回収精度と回収効率の向上
- 油の検知から回収までの自動化

Solution

[解決策]

高効率・高性能の
ダブルフロート式浮上油回収機と
高精度・非接触のレーザー式
油膜検知器をシステム化

近年、環境に対する国民の意識が高まり、多くの場面で高いエコ性能が求められるようになりました。当社もまた、今後さらに力を入れていかなければならない分野と捉え、積極的に取り組んでいます。

この油回収システムはそんな環境への意識から生まれました。水力発電所等では動力や潤滑、絶縁など様々な目的で油を使用するケースが多く、排水系に油が混入してしまうリスクを抱えています。そのまま流出すれば環境汚染につながるため、排水管理は河川法などで厳しく規制されています。

今までも様々な方法で流出油の除去は行われてきましたが、多くの場合は時間と労力を必要とし、また最初は良くても使用しているうちに回収効率が低下して

しまうという欠点がありました。

そこで当社が採用したのは、水面に浮かせた吸引口から浮上した油を吸い取るフロート式回収システムです。フロートタイプは他にもありますが、水面が波立つと、吸引口の姿勢を制御できなくなり、空気を大量に吸ったり、逆に水面下で水だけを吸ってしまうケースが多く、これが回収効率の極端な低下を招いていました。つまり水面に浮いた油だけをできるだけ静かに回収するための工夫が必要でした。

この弱点を補うため、当社が提案するメーカーの油回収用フロートは、吸引口の姿勢を制御するためのフロートを追加した「ダブルフロートシステム」(特許)を採用しています。これにより少々の波が発生しても、

油回収装置



ダブルフロートを採用することにより、波立条件下でも効率的に油を回収することが可能となりました。



レーザー式油膜検知器

システム構成例

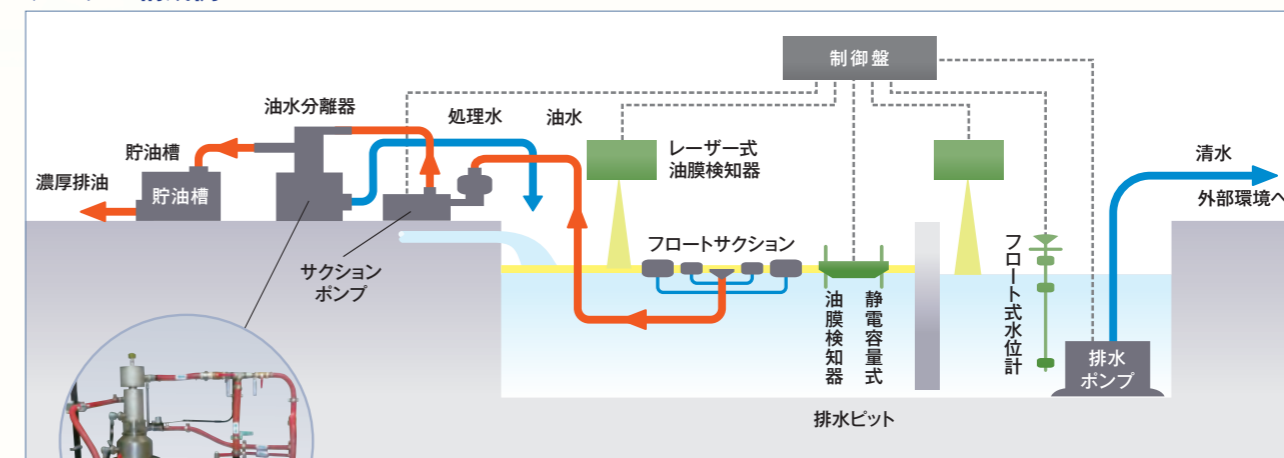

常に水面に対して吸引口はフラットな状態を保ち、油とともに吸い込んでしまう空気や水の量を最小限にすることが可能になったのです。

センサーが水面に流出した油を検知すると、回収機のポンプは自動的に起動し、フロートが油を迅速、確実にキャッチします。回収された油は、比重差式の分離機で油と水に分離されます。

お客様はこのシステムを活用し、外部に放出される排水を確保、かつ効率的に管理することが可能になります。

排水経路、排水ピットの構造などは各現場ごと異なるため、当社では全国どこでもメーカー技術者を伴い、現場調査を実施した上でそれぞれの条件にマッチした

提案をしております。

今後、経済や社会が成熟する中で環境対策は欠かせないテーマとなっています。当社はこの油回収システムのみでなく、今後も幅広く様々な環境の問題に取り組んでいきたいと考えています。

◎当社では油回収システムのほかに、微量油除去用の油吸着マット、油処理剤などもご提供しています。

◎ピット壁面への油の浸透を防ぐ排水ピットステンレス化工事も行っております。

プラントエンジニアリングの明日を担う技術者の皆様を力強くサポート

あらゆる過酷な要求にお応えする経験とネットワークがここにあります

過酷な使用条件と求められる性能



各種法規・規格への対応

高圧ガス認定	TTO 指針
一種・二種圧力容器	HACCP 対応
原子力品質管理	UL/CE/RoHS
電気事業法	各種防爆
消防法認定	

特殊材料

- チタン
- ジルコニウム
- ニッケル
- インコネル
- ハステロイ
- インコロイ
- モネル
- モリブデン
- 2相ステンレス
- 非磁性金属 (ミューメタル)

取扱製品

様々なバルブおよび関連商品

高温、高圧、高腐食性など過酷な条件の流体に対して

■ 特殊金属バルブ

- ・純ジルコニウム
- ・純チタン
- ・純ニッケル
- ・2相系ステンレス合金
- ・ニッケル系合金
- ・インコネル インコロイ ハステロイ モネル
- ・その他各種ライニングバルブ (PFA、ガラス、セラミックライニングetc.)



ニッケル製グローブバルブ



チタン製プラグバルブ



耐酸仕様コントロールバルブ

■ ライニングバルブ

- ・ガラスライニング
- ・樹脂ライニング (テフロン、ナイロン、FRP)
- ・セラミック耐火ライニング (1000°C)

更にこのような特殊製品群はバルブだけでなく配管材料からストレーナなどのアクセサリ類、計測機器、ポンプやブロワなど幅広くご提供します。

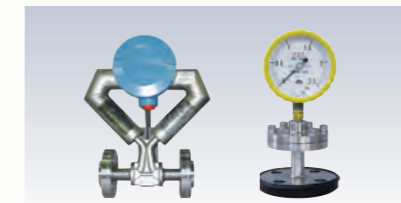

耐酸仕様圧力計



ケミカル仕様真空ポンプ



チタン製バケットストレーナ

ごく少数の限られたメーカーによる特殊機能バルブ

■ 特殊用途向けバルブ

発電所や製鉄所、合繊プラントなどには様々な特殊用途のバルブが使用されていますが、近年バルブメーカーの淘汰により既設品の更新が困難になるケースが増えています。当社では既設特殊バルブの代替品提案にも実績を上げています。



製鉄所向けコークドラム切換え弁

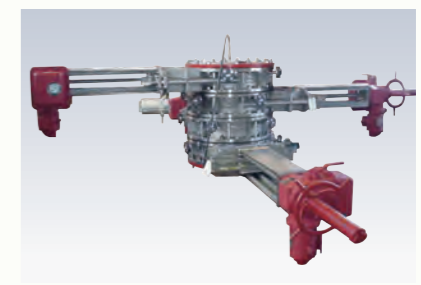

特殊スライドゲートバルブ

国内外の水力発電所で活躍する製品群

■ 水力発電所向けバルブ

- ・大口径バタフライバルブ
- ・片勾配、平行シートゲートバルブ
- ・長軸ゲートバルブ
- ・圧油タンク安全弁
- ・水撃防止チャッキバルブ



片勾配電動仕切弁



鉄管取水用アングル弁



水撃防止(スモレンスキ)チャッキバルブ

様々な高性能特殊バルブ

メタルタッチボールバルブ

[特徴]

- ・トップエントリー（バルブを配管したままでメンテナンス可能）、高温・高圧・スラリー・粉体に対応
- ・フローティング/トラニオン型のどちらでも製作可能、エロージョン対策
- ・メタルシート材質/ボール表面の硬化材質を条件に合わせて選定
- ・ガスケットを4面拘束で、封入し、リークゼロを実現
- ・ファイアーセーフ
- ・ボールは表面硬化処理の上、鏡面加工し、異物の噛み込みにも強い耐性



[仕様]

材質：インコイロ800H
600lb、560℃
ダストキーパー付き
サイズ：25A ~ 150A
接続：グレイロック継手、フランジ

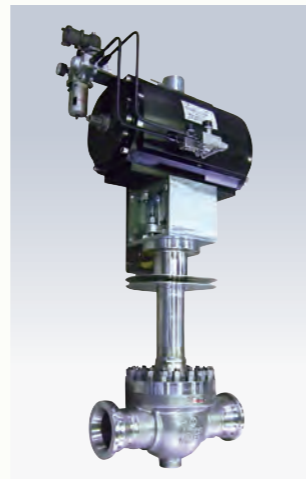

[仕様]

トップエントリー
材質：インコイロ800H
600lb、560℃
サイズ：60A ~ 200A
接続：グレイロック継手、フランジ

三方切換えボール弁

[仕様]

- ・高圧水
- ・2500lb、角型フランジ
- ・メタルシート
- ・三方向切換え式
- ・サイズ：150A×150A×150A

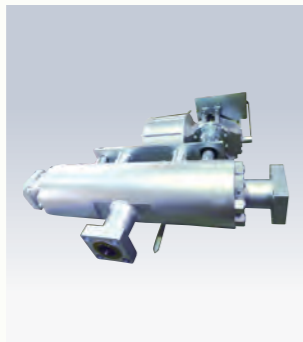

[用途]

- ・炭素材、コークドラム設備

リフト式プラグ弁

[仕様]

- ・電動アクチュエーター付き
- ・300lb、フランジ
- ・サイズ：250A×250A×250A
- ・材質：F5



[用途]

- ・炭素材、コークドラム設備

落水防止弁

[特徴]

- ・圧力調整が自力で可能
- ・電源不要、災害時でも確実に作動
- ・シリンダー式、応答性に優れる
- ・耐久性抜群
- ・ダイヤフラム式に比べメンテ費用軽減

[用途]

- ・一次側の圧力調整
- ・配管内の落水防止
- ・ポンプ二次側の圧力調整

[仕様]

- ・適用流体：温水、冷水
- ・温度：5 ~ 55℃（高温にも対応）
- ・JIS10K
- ・圧力設定：0.1MPa ~ 1MPa
- ・パイロット式
- ・サイズ：50A ~ 400A

※パイロット弁メンテナンス時も、オプションの開閉固定装置により流量確保可能です



風力発電所向け

[取扱製品]

- ・バッテリー
- ・フィルター、エレメント
- ・油圧バルブ、ホース
- ・圧カスイッチ、センサー
- ・ファン
- ・エンコーダー
- ・スリップリング
- ・ヒューズ
- ・ドローン
- ・無線機
- ・ブレーキパッド交換
- ・レーザーアライメント機種販売、測定業務



ポンプ、コンプレッサー

■ 水中ポンプ、陸上ポンプ、コンプレッサー



水中ポンプ



陸上ポンプ



複合コンプレッサー



ダイヤフラムコンプレッサー



真空ポンプユニット

大型加工品

大型でかつ精度を要求される加工品は、対応可能なメーカーや工作機械が限られてしまうため信頼して任せられる引き受け手を探すのは一苦労です。そこで当社では、お客様のニーズを分析し、加工先の選定、梱包そして輸送手段までトータルでお引き受けいたします。



バイオマス燃料貯蔵タンク (現地組み)



直径4m超の大型サイクロン



スパイラル熱交換器



大型シャフト製作



消防法屋外2分割タンク



大型シャフトの陸上輸送

レンタル品

建設現場に必要なモノを必要な期間お貸し致します

ハウス、タンク、敷鉄板をはじめ、現場に必要なモノを提供致します。またご予算に合わせたコスト診断も承ります。



鋼製水タンク
短期・中期の液体保管用
安全性・耐久性を重視
地下水・汚染水・処理水向け



敷鉄板
工事侵入道路、仮設用道路
軟弱地盤覆工
作業場養生、重機作業など



2階建て連棟ハウス



連棟ハウス

足場・架台の製作 (各種プラント、発電現場)

プラント現場の安全をサポート

■ドラフト点検用アルミ足場の製作

水力発電所内吸出管(ドラフト)内の点検作業ステージ用足場です。設置後の安全は、もちろん設置する際の安全確保も非常に重要です。足元の安全を確保しながら設置できる手順を考案し、単純に組立てできます。また安心してご使用頂けるよう詳細な強度計算書も用意いたします。

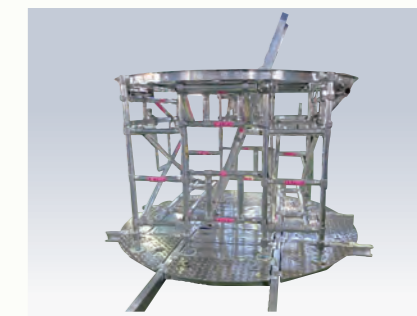

ドラフト点検用アルミ足場



発電所内安全階段



タンク上部作業用歩廊

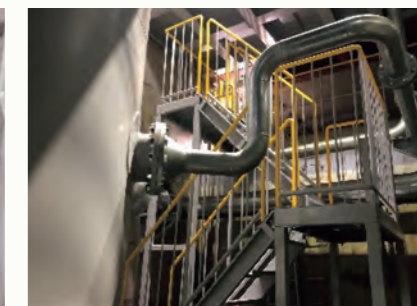

ピット内階段

オイルの清浄化をサポート



オフラインフィルタ導入事例

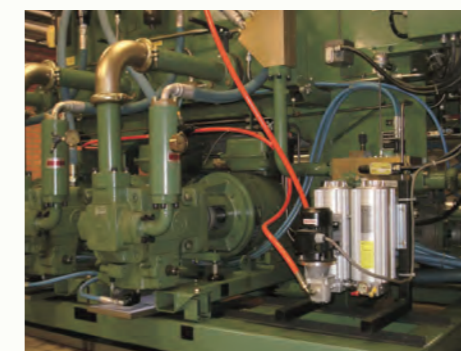

ろ過作業風景



フィルタエレメント
ガラスファイバーを使用し
タービン用フラッシング油の
ろ過に最適



タービン油 移送ポンプユニット
流量：200L/min
インバーター制御による
流量コントロール機能



高効率大流量 ろ過装置
ガラスファイバーエレメント
ろ過精度：β値×μm(c) ≥ 1000
流量：80L/min ~



緊急浮上油回収ユニット
水面追従抜群のフロート式給水サクシオンと吸水した油水を攪拌せず回収・移送する専用ポンプユニットです。速やかに効率よく水面の油を回収します。

真空機器・試験装置

大学、研究機関に豊富な納入実績

■ 各種真空容器

- ・ 小型～大型 (胴径φ300超)
真空チャンバー
 - ・ スペースチャンバー
 - ・ 各種真空炉
- 高真空から超高真空でご要望に応じて様々な真空チャンバー、タンクを設計製作します。

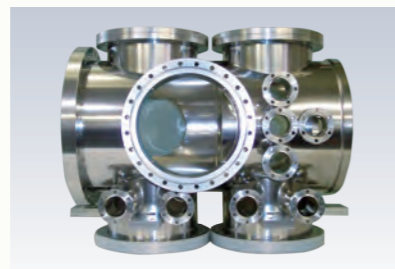

超高真空チャンバー



スペースチャンバー

試験に必要なものはすべて揃います

■ 真空用コンポーネント

- ・ 高真空～超高真空バルブ
 - ・ チューブ、フレキ、フランジ、継手
 - ・ 真空ポンプ
 - ・ 排気システムの設計制作
- 真空試験装置に必要なあらゆるコンポーネント、部品類をご提供いたします。



高真空角型ゲートバルブ



超高真空オールメタルバルブ



真空部品



真空排気セット

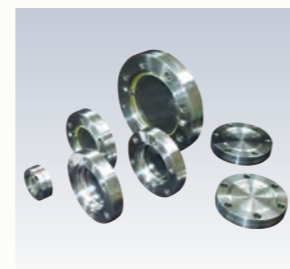

各種真空部品

研究開発の先端をサポート

■ オリジナル試験装置

その他お客様のご要望に応じて、様々なオリジナルの試験装置を設計、製作します。



減圧環境室



反応プロセス試験装置

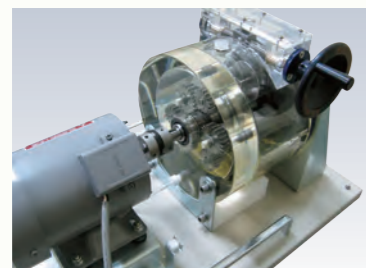

回転機可視モデル (設計者教育用)



サンプリングポット



円筒基盤回転試験装置

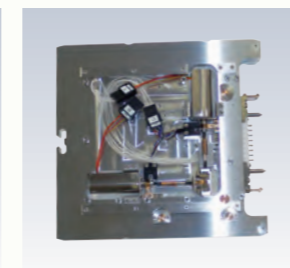

5軸試料位置決め装置

国内、海外機器・装置・部品

■ F&J エアースンプラー、フィルターホルダー

エアースンプラーとは、大気中の粉じんや放射性粒子などを捕集する装置です。特に緊急事態に対応すべく、バッテリー/バッテリーチャージャーを搭載したモデルを多数揃えています。1年ごとの校正をお引き受けいたしております。

[主な用途]

- ・ 原子力施設での放射性粒子の捕集
- ・ 作業環境測定 (粉じん、VOC)
- ・ 病院内核医療施設でのヨウ素捕集

[主な特徴]

- ・ 表示は全てデジタル
- ・ 標準状態に自動補正
- ・ ニッケル水素バッテリー
- ・ 容積/時間による自動停止
- ・ 流量精度: ±4% F.S.

[その他のモデル]

- ・ 超大容量エアースンプラー
- ・ C-14、トリチウムの捕集
- ・ フィルターホルダー
- ・ 高精度 校正器



バッテリー内蔵
小型吸引ポンプ



バッテリー内蔵
小型サンプラー



C-14、トリチウム サンプラー



UHV 大容量エアースンプラー

■ 海外からの輸入例

お客様のご要望により航空便や海上輸送で物品や装置を輸入いたします。装置内の部品や交換パーツも承ります。



LASCA 人口水晶原料 (BRAZIL)



Schroedahl Valve (Germany)

■ 国内の装置納入例



Markforged 金属3Dプリンター



BELSORP HP 高圧ガス吸着量測定装置



非破壊検査機器
工業用 ビデオスコープ、ポアスコープ等

請負工事・メンテナンスサービス

■ 各種工事

- ・配管工事、ライニング工事
- ・機器・タンク据付
- ・各種洗浄、塗装工事
- ・保温工事
- ・足場設置・組立
- ・アスベスト除去工事
- ・管更生工事
- ・解体工事



リング管補修工事



■ メンテナンスサービス
(現場修理/工場修理)

- ・手動バルブ、自動バルブ
- ・安全弁、減圧弁
- ・バイパス弁、特殊バルブ、ガバナ
- ・水中ポンプ、陸上ポンプ
- ・大型コンプレッサー
- ・自動ストレーナ



ドラム 分解時



オイルフェンス巻取り機



大口径ゲート弁修理



減圧弁分解修理



渦巻きポンプ 点検修理

日本の産業界全般にわたる
数々のお客様すべてが、当社の信頼の証です。

一般企業

- 株式会社 IHI 機械システム
- JFE エンジニアリング株式会社
- JFE プラントエンジニアリング株式会社
- 株式会社 JERA
- J-POWER ハイテック株式会社
- J-POWER ジェネレーションサービス株式会社
- JX エンジニアリング株式会社
- 秋田石油備蓄株式会社
- 株式会社 浅井
- 旭化成株式会社
- 旭化成エンジニアリング株式会社
- 荒川化学工業株式会社
- 株式会社 アドバンテック
- アンドリッツ株式会社
- イームル工業株式会社
- エステック株式会社
- 荏原工業洗浄株式会社
- 株式会社 エリオニクス
- 王子エンジニアリング株式会社
- 王子マテリア株式会社
- 株式会社 大湊精電社
- 川崎重工業株式会社
- 関東電化工業株式会社
- 株式会社 紀北電工
- 株式会社 クレステック
- 株式会社 高純度化学研究所
- 三愛オブリ株式会社
- 三機工業株式会社
- 山九プラントテクノ株式会社
- 株式会社 三興
- 三興コントロール株式会社
- 株式会社 三養社
- 株式会社 シーテック
- 芝工業株式会社
- 昭和電工株式会社
- 信越エンジニアリング株式会社
- 信越化学工業株式会社
- 新日本空調株式会社
- 新菱冷熱工業株式会社
- 株式会社 水力機電工事
- 住友化学株式会社
- 住友金属鉱山株式会社

- 住友金属鉱山エンジニアリング株式会社
- 住友ケミカルエンジニアリング株式会社
- 株式会社 神鋼環境ソリューション
- 株式会社 セイシン企業
- 株式会社 成和エンジニアリング
- セントラル硝子株式会社
- 綜研テクニクス株式会社
- 株式会社 第一ビルディング
- 株式会社 大気社
- 大陽日酸株式会社
- 高砂製紙株式会社
- 宝酒造株式会社
- 中部電力株式会社
- 株式会社 千代田テクノ
- デンカ株式会社
- 電源開発株式会社
- 東亜合成株式会社
- 株式会社 東京エネシス
- 東京電機工業株式会社
- 東京電力パワーグリッド株式会社
- 東京電力リニューアブルパワー株式会社
- 東芝エネルギーシステムズ株式会社
- 東芝プラントシステム株式会社
- 東芝三菱電機産業システム株式会社
- 東邦化工建設株式会社
- 東邦テナックス株式会社
- 東北電力株式会社
- 東北中川工業株式会社
- 東北発電工業株式会社
- 東レ株式会社
- 東レエンジニアリング株式会社
- 中川水力株式会社
- 日揮株式会社
- 西日本プラント工業株式会社
- 日清オイリオ株式会社
- 日本ガイシ株式会社
- 株式会社 日本環境調査研究所
- 日本工営株式会社
- 株式会社 日本製鋼所
- 日本曹達株式会社
- 日曹エンジニアリング株式会社
- 日立空調ソリューションズ株式会社

- 株式会社 日立プラントサービス
- 日立三菱水力株式会社
- 日立造船株式会社
- 株式会社 フクダ
- 分光計器株式会社
- ベトリファイナテクノロジー株式会社
- 北海道電力株式会社
- 三井化学株式会社
- 三菱ケミカルエンジニアリング株式会社
- 三菱化工機株式会社
- 三菱原子燃料株式会社
- 三菱重工業株式会社
- 三菱電機株式会社
- 三菱マテリアルテクノ株式会社
- 三菱マテリアルトレーディング株式会社
- 株式会社 宮都機工
- 株式会社 明電舎
- 株式会社 ユーラスエナジーホールディング
- リマテックホールディングス株式会社
- レイズネクスト株式会社

大学・研究機関

- 宇宙航空研究開発機構
- NTT 物性科学基礎研究所
- 科学技術振興機構
- 自然科学研究機構 分子化学研究所
- 情報通信研究機構
- 高エネルギー加速器研究機構
- 産業技術総合研究所
- 日本原子力研究開発機構
- 理化学研究所
- 京都大学
- 埼玉大学
- 東京都立大学
- 東京工業大学
- 東京大学
- 東京大学 生産技術研究所
- 東京電機大学
- 東北大学
- 新潟県立大学
- 北海道大学

厳しく品質が問われる 重要なプラント、設備に貢献してまいりました。

[納入実績]

平成29年	東芝三菱電機産業システム(株)	鉄鋼用ミルモーター	12角シャフト溶接・機械加工 Φ2070W×7400L 60トン	1式
	日曹エンジニアリング(株)	化学研究所向け	ハステロイ攪拌槽 Φ1500×H1875	1基
	(株)JPハイテック	田子倉事業所	空冷給油式コンプレッサー	1台
	電源開発(株)	磯子事業所	主タービン潤滑油フラッシング装置 800ℓ/min	1台
	JFEプラントエンジニア(株)	福山事業所	工業用内視鏡(3D計測)	1台
	王子エンジニアリング(株)	各工場	ボイラー給水予備ポンプ	1式
平成30年	日本ガイシ(株)	化学会社、原子力向け	自動バタフライ弁、粉体排出用ボール弁、 雑個体廃棄物焼却設備バルブ	3式
	(株)日立プラントサービス	半導体装置メーカー向け	洗浄槽設計・製作・組立	1式
	ジェイパワー・エンテック(株)	竹原火力発電所	ロープ式人荷用脱硫塔エレベーター製作設置	1式
	王子エンジニアリング(株)	各工場	プレートフィン熱交換器、蒸気ヒーター、スイングチャッキ弁	1式
	住友ケミカルエンジニアリング(株)	薬液供給設備	N3シュウ酸自動ベロー弁、PMシンナー移送設備ベロー弁	5式
	(株)アドバンテック	山梨営業所	高圧ガス吸着量測定装置	4基
令和元年	JAXA		燃焼器観察用ボアスコブの製作	1式
	東芝エネルギーシステムズ(株)	ITER	SUS316L 機械加工	9式
	新菱冷熱工業(株)	六ヶ所向け	バルブ、プレハブ配管	1式
	イームル工業(株)	水力発電所向け	入口弁、電動弁、スルース弁ほか 32A～100A	1式
	日揮(株)	医薬向け・原燃六ヶ所	手動弁、配管アクセサリ、継手 ほか	1式
	(株)JPハイテック	各事業所	安全弁・ゲート弁・玉形弁、リング管製作、水中ポンプ、点検用足場、 内視鏡	1式
令和2年	住友化学(株)	大分工場	テフロンライニングタンク、コーンルーフタンク等	1式
	東北電力(株)	盛岡駅向け	落水防止弁 SCPH2 400A	1台
	王子エンジニアリング(株)	各工場	エキスパンション、肉厚測定、コントロールフラップダンパ、 タービンバイパス蒸気弁	1式
	東芝プラントシステム(株)	化成品、塗料メーカー向け	屋外タンク、熱交換器、ミストセパレーター、ホッパー、 コーンルーフタンク	1式
	(株)東京エネシス	各所	角型冷却塔、電気設計、ハウス他レンタル、PCB収納箱 等	1式
	住友金属鉱山(株)	菱刈鉱山向け	無水撃逆弁、電動ボール弁 200A他	5台
令和3年	産業技術総合研究所	福島	雨食テストシステム装置輸入、設置	1式
	信越エンジニアリング(株)	武生、新潟、群馬	Vカットボール弁、コンタクト弁、ガス設備用メタルタッチボール弁、 プロテクトリング付真空弁	1式
	日立三菱水力(株)	バルーチャン向け ほか	Oリング、事務所棟レンタル	1式
	(株)J-POWERハイテック	各発電所	空気圧縮機、レンタル、油圧アングル弁、ボール弁、長軸弁、 電動ゲート弁、油回収装置等	1式
	三機工業(株)	新河岸向け	300Aダンパ交換	1式
令和4年	三菱プラント工業(株)	船橋	消火ポンプユニット	1式
	三興コントロール(株)	原子力向け	エルボ、ユニオン他継手	1式
	(株)アドバンテック	山梨営業所	ナノトラック粒度分析計、比表面積・細孔分析測定装置	1式
	(株)J-POWERハイテック	各事業所	軸ぶれセンサー、配管材、フロートサクシオン、渦巻ストレーナ、 ギア付ゲート弁、ヒュームコレクター、排水ポンプ、コンプレッサー	1式
	三井化学(株)	大牟田工場	フィン付きUチューブ熱交換器	1式
	昭和電工(株)	合成設備用	手動ニッケルゲート弁	12台
	東芝プラントシステム(株)	化学向け	タンク設計、製作 Φ3400×11000L他	12基

*水力発電所向け油回収システムは現在までに全国12ヵ所に納入いたしました

[工事実績]

平成27年	黒又川発電所	屋外開閉所融雪ポンプ更新	新潟県
	大島発電所	増設側油水分離槽高圧洗浄他工事	福島県
	長野発電所	2号空気冷却器更新工事	長野県
	魚梁瀬発電所	給排水管更新工事	高知県
平成28年	北小谷発電所	ドラフト点検用足場製作	長野県
	排水監視室	メーカー点検作業	静岡県
	磯子火力発電所	1号機第7回本体定期点検工事(硫酸): 自動弁補修	神奈川県
	仙台火力4号所内ボイラー	定期点検修繕工事(機械)	宮城県
	JX仙台製油所	RDS-CP-02ABCD 圧縮機点検整備	宮城県
	奥清津第二発電所	屋外機器漏油検知器設置他工事	新潟県
	十津川第一発電所	1・2号ドラフトチューブ補修 (マンホール周りハツリ)	奈良県
平成29年	磯子火力発電所	2号機粉じん系統～ 第4回本体定期点検工事(脱硫)	神奈川県
	波多瀬水力発電所	排水装置付属品 油水分離槽	三重県
	奥清津第二発電所	1号機ケーシング・上部吸出管内部他 塗装工事	新潟県
	JX仙台製油所	RDS-CP-02ABCD コンプレッサー整備	宮城県
	宮川第一第二発電所	圧油装置付属品、圧油タンク用安全弁	三重県
	黒谷発電所	1・2号機ケーシング・吸出管内部塗装工事	福島県
平成30年	南川越変電所	構外排水口水門購入(水門ゲート設置)	埼玉県
	尾鷲第一発電所	オーバーホール及び関連補修工事に伴う ケーシング塗装工事	三重県
	原町火力発電所	細粉貯槽修繕工事(塗装)	福島県
	三光	現地制作コーンルーフ	熊本県
	新豊根発電所	5号ポンプ水車発電電動機オーバーホール 及び関連補修工事	愛知県
	B190251-U城内変電所	3B変圧器修理:現地作業	福島県
	奥清津発電所	1号機ケーシング・上部吸出し管内部塗装他工事	新潟県
令和元年	魚梁瀬発電所	主要変圧器防油堰設置工事(不浸透処理工事)	高知県
	沼原発電所	2号入口弁塗装工事	栃木県
	桂沢発電所	機器搬入走行クレーン塗装工事	北海道
	HIS角田	バイオ燃料タンク工事 1200kℓ、120kℓ	宮城県
	日本曹達二本木工場	迂回工事	富山県
	大津岐発電所	天井クレーンホイスト設置他(プレーキ更新)	福島県
	芽登第一発電所	発電機用空気冷却器更新工事	北海道
	奥只見発電所	2号DT・CS塗装工事	福島県
	輝北発電所	変電室キュービクル塗装、風車マンドア塗装	鹿児島県
	黒又川第一発電所	1号圧油タンク安全弁補修	新潟県
	藤原発電所	水圧鉄管充水バルブ修理	群馬県
	東京交流変電所	冷却器装置故障復旧: 冷却塔散布水ポンプ修理 他	東京都
	富士工場	蒸気配管アスベスト除去工事	静岡県
令和2年	南川越変電所	碍子洗浄用バルブ補修他	埼玉県
	JERA	横須賀火力発電所 電気工事設計 業務委託	神奈川県
	新桂沢発電所	水車発電機既設流用部補修工事	北海道
	新地発電所	2号定期点検修繕工事(機械)A工事	福島県
	足寄発電所	2号埋設配管ライニング工事	足寄発電所
	呉工場	ベルトコンベア改造工事	広島県
	滝発電所	1号機、2号機埋設配管ライニング補修	福島県
	町田グリーンセンター	蒸気タービン設備法令点検(2号簡易)	東京都内
	中央清掃工場	2020年度整備工事	東京都内
	肝付ウインドファーム	#4、#8号機発電機撤去工事	鹿児島県
	奥只見発電所	搬入用台盤補修(電動部)	福島県
	黒又川第一発電所	2号圧油タンク安全弁補修	新潟県
	熊追発電所	非常用電源装置	北海道
	八王子北館	屋上バイパス差圧調整弁修理工事	東京都
令和3年	秋田石油備蓄	B型オイルフェンス巻取機No.3補修工事、 No.1.2駆動部整備工事、リフインダー補修工事	秋田県
	十津川第一発電所	2号水車内部塗装工事	奈良県
	日清オイリオ	NFK-PJ 点検用架台取付工事	神奈川県
	松本事務所本館	消火設備室設置工事並びに関連除却工事	長野県
	二葉町変電所、洗足変電所他	集油槽漏油対策工事	東京都
	領家変電所	消防設備改修工事他	埼玉県
	旭化成建材	新Peタンク据付工事、保温工事	茨城県
	熊追発電所	既設流用部補修工事	北海道
	三瀬谷発電所	発電機修理工事	三重県
	磯子火力発電所	本体定期点検工事(ボイラ)本体・ 高圧一般弁	神奈川県
	富士工場	不要蒸気配管撤去工事	静岡県
	秋田石油備蓄	COD計更新工事	秋田県
	熊追発電所	排水装置更新工事	北海道
	奥只見発電所	廃油回収工事	福島県
	大阪工場	蒸気タービン保温材アスベスト撤去工事	大阪府
	奥只見発電所	1号水車内部塗装工事	福島県
	佐久間第二発電所	2号水車廻り点検足場安全対策工事	静岡県
	使用済み樹脂廃棄物の処理固型化方策検討	現地設置工事	茨城県
	新桂沢発電所	所内排水装置更新工事	北海道
令和4年	尾鷲第一、第二発電所	排水装置ジェットポンプ自動弁更新	三重県
	御母衣発電所	2号空気冷却器リング配管補修工事	岐阜県
	南川越変電所	3号主要変圧器防油堤排水管補修	埼玉県
	新高瀬川発電所	各所塗装工事	長野県

敬称略